

## Manual de instrucciones Cámara para comunicación

Nº de modelo **TY-CC10W**

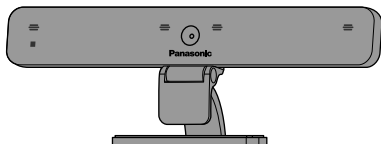

### Contenido

Precauciones de seguridad	2
Precauciones de manipulación	3
Instalación	4
Conexión	5
Uso de la cámara	6
Mantenimiento	6
Especificaciones	7

- Este producto permite realizar llamadas de vídeo y de voz desde Internet por medio de un televisor de alta definición Panasonic equipado con un puerto USB.
- El televisor debe estar conectado a una conexión de Internet de banda ancha.
- Para obtener información sobre los modelos de televisor compatibles con este producto, véase la página web de Panasonic.  
<http://panasonic.net/>

Gracias por comprar un producto de Panasonic.

- Antes de utilizar este producto, lea cuidadosamente las instrucciones y guarde este manual para el futuro.
- Antes de usar este producto, asegúrese de haber leído las "Precauciones de seguridad" y "Precauciones de manipulación" (☞ páginas 2 - 3).

# Precauciones de seguridad

## Advertencia

### Desmontaje

- **No desmonte ni modifique esta cámara.**  
Si lo hace podría provocar un incendio o una descarga eléctrica.

## Precaución

### Prevención contra caídas

- **Asegúrese de que la cámara esté instalada firmemente.**  
Si cae desde el lugar donde se encuentra instalada, la cámara podría lesionar a alguien.

### No mojar

- **Mantenga la cámara siempre en un lugar fresco y seco.**  
Si no lo hace podría provocar un incendio o una descarga eléctrica.

# Precauciones de manipulación

- **No toque el objetivo de la cámara con las manos.**

Si lo hace el objetivo se podría ensuciar, dando lugar a imágenes borrosas.

- **No desconecte el cable USB cuando la cámara esté encendida.**

Si lo hace, la cámara o el televisor podrían dejar de funcionar correctamente.

En ese caso, desenchufe y vuelva a enchufar una vez a la toma de corriente el cable de alimentación de ca del televisor, conecte de nuevo el cable USB de la cámara y vuelva a encender el televisor.

- **No tire del cable USB con demasiada fuerza.**

Si lo hace podría provocar daños en la cámara.

- **No permita que la cámara caiga ni sufra golpes o sacudidas.**

Estas circunstancias podrían provocar daños en la cámara.

- **No guarde ni utilice esta cámara en lugares con altas temperaturas ni cerca de campos magnéticos fuertes.**

Si lo hace, la cámara podría resultar dañada, deformarse o dejar de funcionar correctamente.

- **No utilice la cámara en lugares con polvo, vapor o humo, ni en lugares donde se pueda mojar con agua u otros líquidos.**

Estas circunstancias podrían provocar daños en la cámara.

- **No doble la pieza de soporte.**

Si lo hace podría provocar daños en la cámara.

# Instalación

## ■ Nombre y función de los componentes

### Vista frontal de la cámara

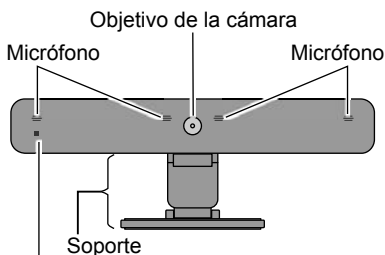

Lámpara de toma  
Se ilumina en rojo durante la toma.

### Vista lateral de la cámara

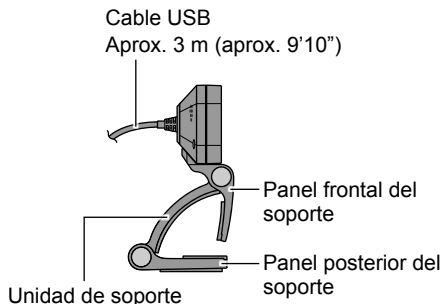

## ■ Instalación de la cámara encima del televisor

Enganche el soporte de la cámara a la parte superior de la pantalla del televisor y sujételo firmemente.

### Ejemplo de instalación (1)

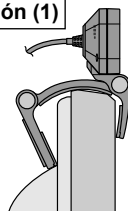

### Ejemplo de instalación (2)

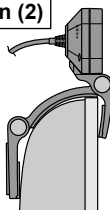

### (Ejemplo de instalación en el centro de la pantalla del televisor)

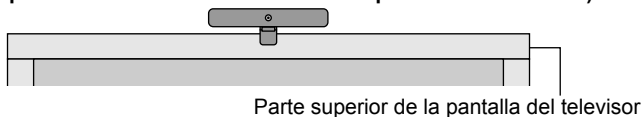

## ■ Colocación de la cámara sobre una mesa, etc.

Coloque la cámara sobre una superficie plana situada delante del televisor, aproximadamente a la altura del rostro.

### NOTA:

- Si la cámara se coloca cerca de los altavoces del televisor, el volumen del televisor podría provocar un ruido agudo que se conoce como "aullido". Si se produce aullido, baje el volumen de los altavoces del televisor.

# Conexión

Conecte el cable USB de la cámara al puerto USB del televisor.

1. Pulse el botón de alimentación del televisor para apagarlo.
2. Introduzca el cable USB de la cámara en el puerto USB del televisor.

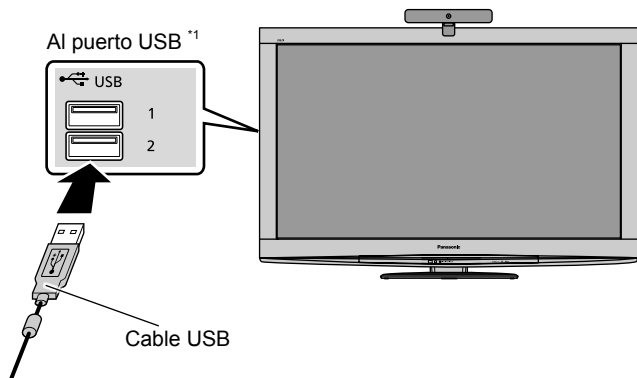

\*1 Para obtener información sobre la ubicación y la orientación del puerto USB, consulte el manual de instrucciones del televisor.

Asegúrese de que el conector USB esté orientado en la misma dirección que el puerto USB.

3. Pulse el botón de alimentación del televisor para encenderlo.

## **NOTA:**

- Encienda y apague el televisor siempre con el botón de alimentación que hay en el mismo.
- No utilice un concentrador USB para conectar la cámara al televisor. Conecte siempre el conector USB de la cámara directamente al televisor.
- Esta cámara no se puede utilizar con un ordenador ni con televisores de otra marca. Esta cámara debe conectarse siempre a un televisor Panasonic equipado con un puerto USB.

# Uso de la cámara

- El televisor debe estar conectado a una conexión de Internet de banda ancha.
- Realice las siguientes operaciones con el mando a distancia del televisor. Para más información sobre las operaciones con el mando a distancia del televisor, véase el manual de instrucciones del televisor.

1. Abra "VIERA CAST" en la pantalla del televisor.
2. Seleccione el contenido que quiera utilizar con la cámara (p.ej. "Skype", etc.) y pulse "OK".
  - Para continuar, siga las instrucciones en pantalla para registrar una cuenta, realizar y recibir llamadas de vídeo y de audio, configurar la cámara, etc.



## **Prohibido realizar llamadas de emergencia.**

Skype no reemplaza al servicio telefónico tradicional y no puede utilizarse para realizar llamadas de emergencia.

### **NOTA:**

- Los contenidos, procedimientos y visualizaciones de la pantalla facilitados pueden sufrir cambios sin previo aviso.

# Mantenimiento

## ■ **Limpie la cámara con un paño suave y seco.**

Si frota la cámara con un paño sucio podría rayarla.

Por este motivo, elimine siempre los restos de polvo, suciedad, etc. del paño antes de limpiar la cámara.

No utilice gasolina, disolventes, cera, etc. en la cámara, ya que podría desconcharse la pintura.

# Especificaciones

<b>Alimentación</b>	5 V CC (alimentado por USB) 500 mA
<b>Consumo eléctrico</b>	Máx. 1,4 W
<b>Dimensiones</b>	Ancho 210 mm (8.27") Alto 76 mm (3") Fondo 43 mm (1.7")
<b>Peso</b>	Aprox. 200 g (aprox. 0,44 lbs.) (cable USB incluido)
<b>Gama de temperaturas admisible</b>	0° C - 40° C (32° F - 104° F)
<b>Objetivo</b>	Objetivo F/2.0 3P; FOV (D) 56,8° (en modo HD)
<b>Micrófono</b>	4 micrófonos unidireccionales
<b>Sensor</b>	Sensor CMOS de 1/4 pulgadas
<b>Resolución</b>	1280 × 720
<b>Imagen de salida</b>	Máx. 1280 × 720 (HD)
<b>Formato de salida</b>	H.264, YUV
<b>Imágenes máx. por segundo</b>	22 ips a HD, 30 ips a VGA
<b>Conexión</b>	USB 2.0

## Información sobre la eliminación para los usuarios de equipos eléctricos y electrónicos usados (particulares)



La aparición de este símbolo en un producto y/o en la documentación adjunta indica que los productos eléctricos y electrónicos usados no deben mezclarse con la basura doméstica general.

Rogamos deposite este producto en los puntos de recogida de los sistemas de gestión de residuos que existen al efecto, y no en los contenedores habituales de basura.

## Para empresas de la Unión Europea

Si desea desechar equipos eléctricos y electrónicos, póngase en contacto con su distribuidor o proveedor para que le informe detalladamente.

## Información sobre la eliminación en otros países no pertenecientes a la Unión Europea

Este símbolo sólo es válido en la Unión Europea.

Si desea desechar este producto, póngase en contacto con las autoridades locales o con su distribuidor para que le informen sobre el método correcto de eliminación.

## Información de protección de medio ambiente para usuarios de China



Este símbolo sólo es válido en China.

De conformidad con la directiva 2004/108/EC, artículo 9(2)

Panasonic Testing Centre

Panasonic Service Europe, una división de Panasonic Marketing Europe GmbH  
Winsbergring 15, 22525 Hamburg, Alemania

---

# Panasonic Corporation

Web Site : <http://panasonic.net/>

© Panasonic Corporation 2010